



特性:

- 可用于DALI设备类型6 (DT6) 和设备类型8 (DT8) 色温控制
- 双通道恒功率输出模式
- 塑胶外壳, class II设计和PFC功能
- 无频闪, 符合IEEE1789
- 待机功耗 <0.5W
- 最小调光等级为0.2%
- 自然风冷却
- 可用在应急照明(EL)
- 5年保固

应用:

- 可调色温照明
- 人因照明
- 筒灯
- 平板灯照明
- 装饰照明
- 商业照明
- DALI 数字照明

全球交易品项识别码

MW搜寻: <http://www.meanwell.com.cn/serviceGTIN.aspx>

描述:

LCM-40TW系列是一款40W恒功率输出的LED驱动器, 具有两个输出通道可以实现亮度、色温调节功能。此系列机型可工作于180~277V交流输入电压, 输出电流范围在500mA~1050mA, 并可通过拨码开关设定输出电流。因转换效率达87%, 此系列能够在自然散热、-30°C~+85°C机壳温度条件下工作。LCM-40TW是基于DALI-2 DT8可调色温光功能设计, 也可用于两组输出独立的DT6应用。亦可通过按键开关(push button)这种简单的调光方式调节亮度和色温, 为LED照明系统提供最佳的设计弹性。

型号编码

LCM - 40 TW

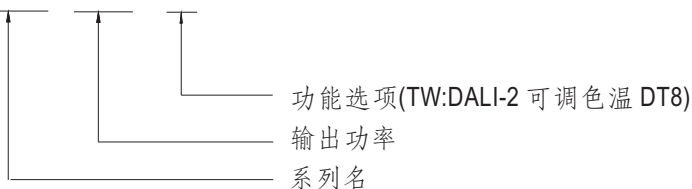



40W恒功率可调色温LED驱动器

LCM-40TW系列

电气规格

型号		LCM-40TW	
输出	输出通道	CH1	CH2
	直流电压范围	20~50V	20~50V
	空载电压	53V	53V
	默认电流	700mA	700mA
	电流可调范围 (通拨码开关选)	500~1050mA	500~1050mA
	额定功率	40W 最大值	
	电流纹波 备注5	<2%	
	调光范围	0~100%	
	启动时间 备注9	500ms/230VAC	
输入	电压范围	180~277VAC	260~390VDC
	频率范围	47 ~ 63Hz	
	功率因数	PF≥0.98/230VAC, PF≥0.95/277VAC@full load (请参考"功率因素特性曲线")	
	总谐波失真	THD< 10%(@load 50%/230VAC; @load 75%/277VAC) (请参考"总谐波失真特性曲线")	
	效率(Typ.) 备注4	87%	
	交流电	0.23A/230VAC	
	浪涌电流	冷启动 20A(在 50% Ipeak下测试 twidth=310µs) at 230VAC; Per NEMA 410	
	漏电流	<0.75mA / 277VAC	
待机功耗 备注6	待机功耗<0.5W(调光关断)		
保护	过载保护	105~135% 额定输出功率 保护类型: 打嗝模式, 负载异常状态移除可自动恢复	
	短路保护	恒流限制模式, 异常状态移除可自动恢复	
	过温保护	状态1: 减额至 70%负载; 状态2: 关断输出. 温度降低后可自动恢复	
环境	工作温度	Tcase=-30~85°C(请参考"输出负载和温度"曲线)	
	最大壳温	Tcase=85°C	
	工作湿度	20 ~ 90% RH 无冷凝	
	储存温度、湿度	-40 ~ +80°C, 10 ~ 95% RH	
	温度系数	±0.03%/°C (0 ~ 50°C)	
	振动	10 ~ 500Hz, 2G 10分钟/周期, X、Y、Z轴各60分钟	
	工作海拔	2000 米	
安规和电磁兼容	安全规范	符合 ENEC BS EN/EN61347-1, BS EN/EN61347-2-13(EL) 附件J适用于应急照明, BS EN/EN62384 independent, GB19510.14, GB19510.1, EAC TP TC 004 认证	
	DALI 标准	符合 IEC62386-101, 102, 207(DT6), 209(DT8), 251	
	耐压	I/P-O/P: 3.75KVAC	
	绝缘阻抗	I/P-O/P: >100M Ohms / 500VDC / 25°C / 70% RH	
	电磁兼容发射	符合 BS EN/EN55015, BS EN/EN61000-3-2 Class C(@load 50%); BS EN/EN61000-3-3; GB17625.1, GB17743, EAC TP TC 020	
电磁兼容抗扰度	符合 BS EN/EN61000-4-2, 3, 4, 5, 6, 8, 11, BS EN/EN61547, light industry level(surge immunity Line-Line 2KV), EAC TP TC 020		
其他	MTBF	2111.7K hrs min. Telcordia SR-332 (Bellcore)	177.4Khrs min. MIL-HDBK-217F (25°C)
	尺寸	123.5*81.5*23mm (L*W*H)	
	包装	0.24Kg; 54pcs/15Kg/1.12CUFT	

备注

1. 如未特别说明, 所有规格参数均在输入为 230VAC、额定负载、25°C 环境温度下进行量测。
2. 低输入电压情况下需减额输出, 具体请参照静态曲线图
3. 启动时间是在冷机启动下测得, 频繁的开关机可能使启动时间增长。
4. 效率是在通过 DIP 开关设定在 800mA/50V 输出时测得。
5. 在额定功率下输出最大电压的 50%~100% 测得。
6. 待机功耗在 180~230VAC 下测得。
7. 电源被视为一个元件与终端设备结合使用, 因为 EMC 受整套装置的影响, 终端设备制造商需对整套装置重新进行 EMC 确认。
8. 当海拔高度超过 2000 米(6500 英尺)时, 无风扇机型环境温度依每 3.5°C/1000m 比例下降, 有风扇机型环境温度依每 5°C/1000m 比例下降。
9. 根据 IEC 62386-101/102 DALI 电源上电定时和中断法规, 启动时间需要使用可以支持 DALI 控制器进行测试, 否则启动时间将超过 0.5 秒。
10. 详情请联系明纬业务

※ 产品免责声明: 详细请参阅 <http://www.meanwell.com.cn/serviceDisclaimer.aspx>

■ 方框图

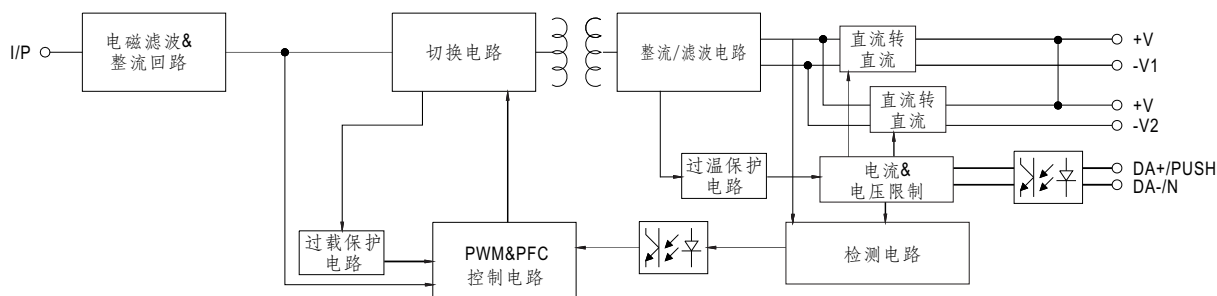

■ LED电源驱动模式

※ I-V 工作范围

◎ LCM-40TW

40W 应用

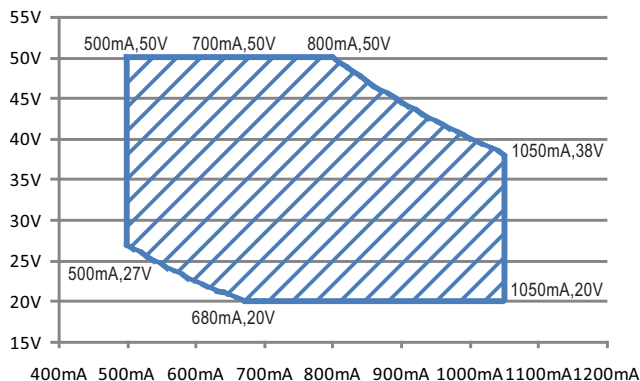

■ DIP开关表

LCM-40TW是一个多种输出电流恒功率驱动器,通过DIP开关进行输出电流的选择如下表

Vo	Io	DIP S.W		
		1	2	3
27~50V	500mA	----	ON	ON
		ON	ON	ON
25~50V	600mA	----	----	ON
		ON	----	ON
20~50V	700mA(出厂设置)	ON	ON	----
20~50V	800mA	----	ON	----
20~44V	900mA	ON	----	----
20~38V	1050mA	----	----	----

状态	DIP S.W		可选通道
	4	5	
单组 DT6	----	ON	CH1
双组 DT6	ON	ON	CH1,CH2
单组 DT8 (出厂设置)	----	----	CH1,CH2
	ON	----	

备注: 1. 多电流设定, 请咨询明纬业务
2. 推荐使用本表所示的工作电压范围

■ 调光操作

※输出端接线图

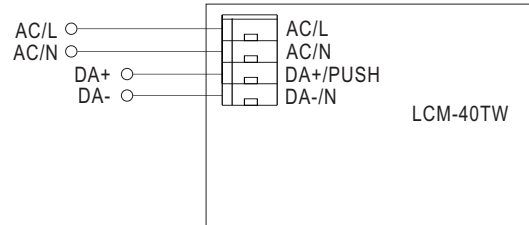
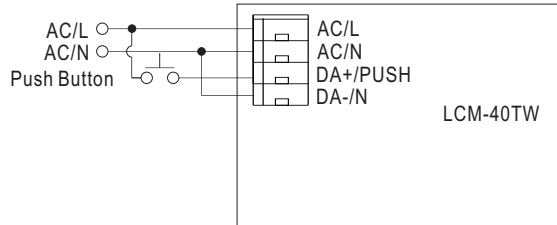

※按键调光(初级侧)

- 出厂设置调光等级为 100%.
- 如果按压时间小于0.05秒,则不会改变电源的输出状态
- 当使用一个普通的按钮时,最多可以有10个驱动器进行PUSH调光。
- 从按键到最后一台驱动器的电缆最长20米。

动作	动作持续时间
短按	0.1~1s
双击	1.5s 点击两次
长按	1.5~10s

功能

状态	输出	按钮的功能
DT6 (单一地址)	CH1	短按: 开/关 双击: 调到最大亮度 长按: 调亮/暗 - 调到最大或最小亮度值时停止调光 - 再次按压, 改变调光方向(调亮/调暗) - 可在电源待机模式(调光关断模式)下, 开始调亮
DT6 (双地址)	CH1, CH2	短按: 开/关 双击: 调到最大亮度 长按: 调亮+CCT 冷色; 调暗+CCT 暖色 - 调到最大或最小亮度值时停止调光 - 再次按压, 改变调光方向(调亮/调暗) - 可在电源待机模式(调光关断模式)下, 开始调亮
DT8 (单一地址)	CH1(C.W.), CH2(W.W.)	短按: 开/关 双击: 可选调光控制或CCT控制模式 长按: 调亮/暗或CCT控制模式 - 调到最大或最小亮度值, 最冷色或最暖色值时停止调光 - 再次按压, 改变调光方向(调亮/调暗, 暖色/冷色) - 可在电源待机模式(调光关断模式)下, 开始调亮

■ DIMMING CURVE

调光曲线特性

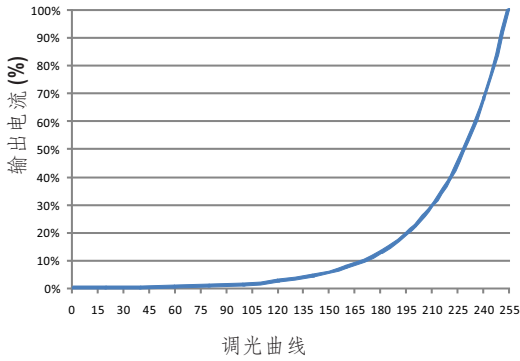

色温控制的动态范围

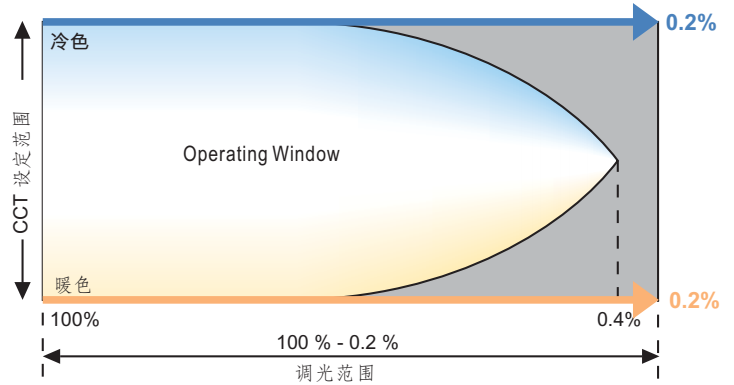

■ 输出连接示意图

应用	占用地址	输出接线图
单组输出控制(DT6)	单组	
双组输出控制(DT6)	双组	
调色温控制(DT8)	单组	

■ 输出负载vs温度

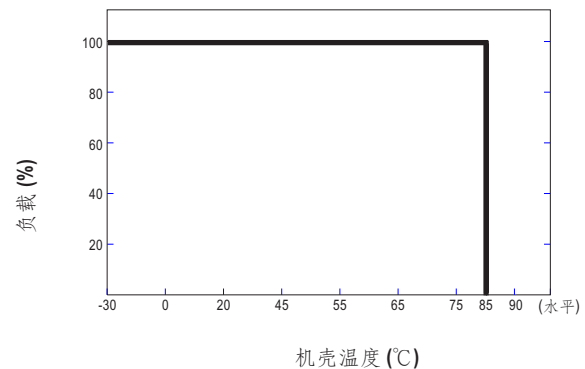
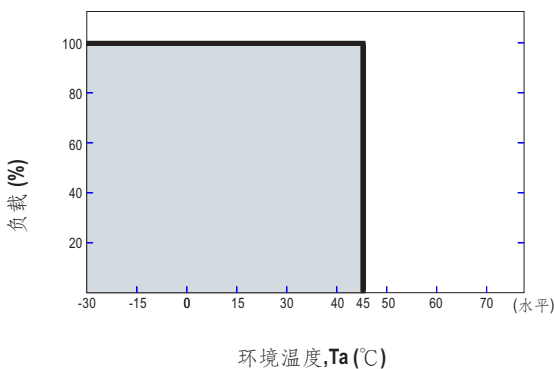

■ 静态特性曲线

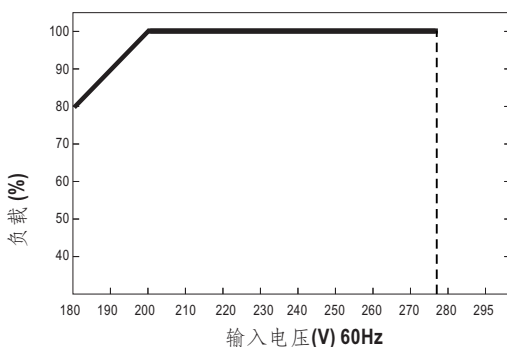

※ 低输入电压情况下需减额输出

总谐波失真特性曲线(THD)

※ Tcase at 85°C

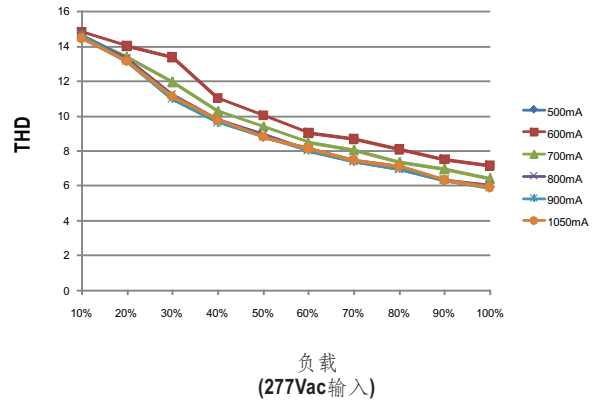
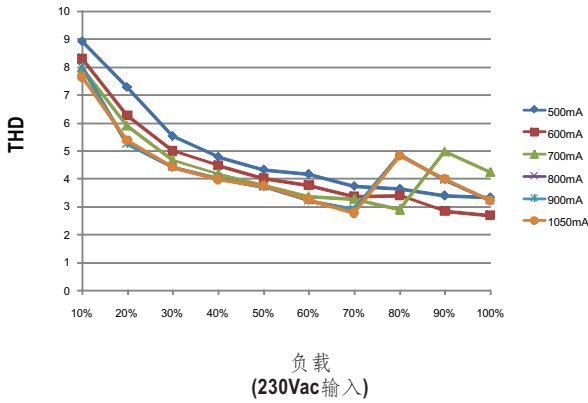

功率因素特性曲线

※ Tcase at 85°C

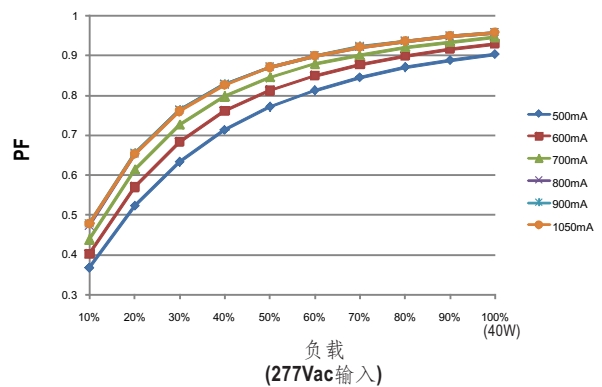
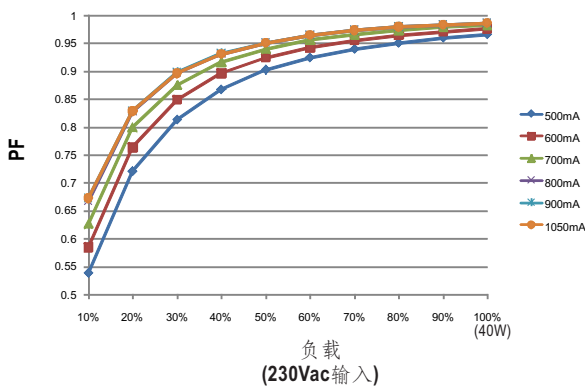

效率VS 负载

在实际应用中LCM-40TW系列拥有高达87%的效率。

※ Tcase at 85°C

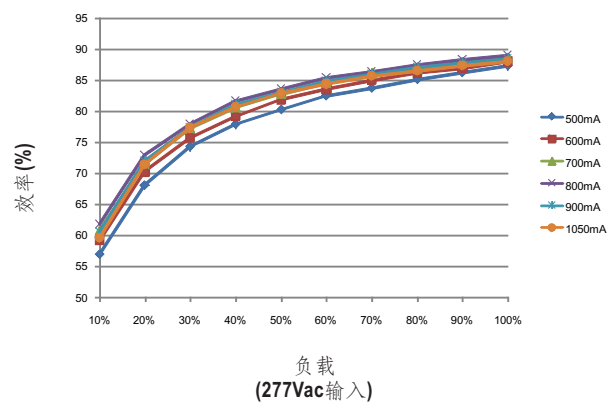
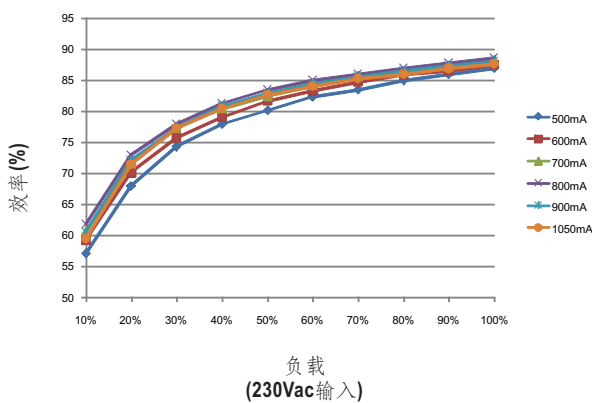

■ 机构尺寸

机壳型号: LCM-60A 单位:mm

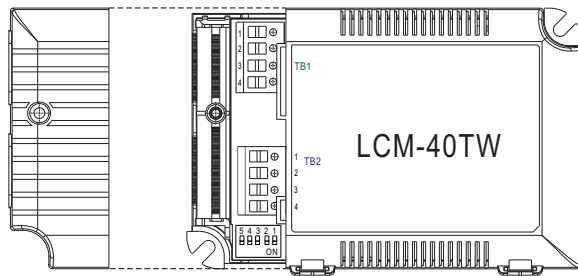
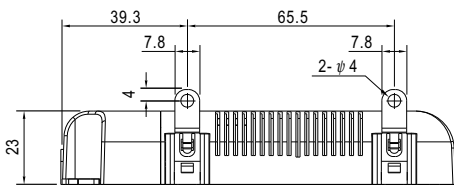
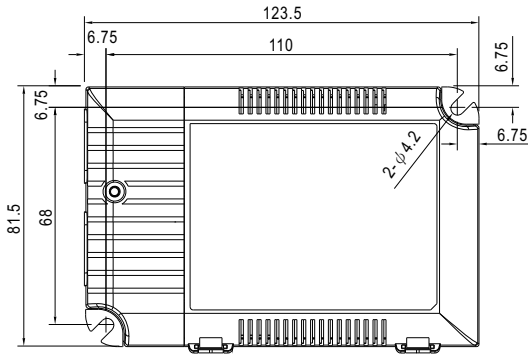

※端子Pin脚分布(TB1)

引脚编号	引脚功能
1	AC/L
2	AC/N
3	DA+/PUSH
4	DA-/N

※端子Pin脚分布(TB2)

引脚编号	引脚功能
1	+V
2	+V
3	-V1(C.W.)
4	-V2(W.W.)

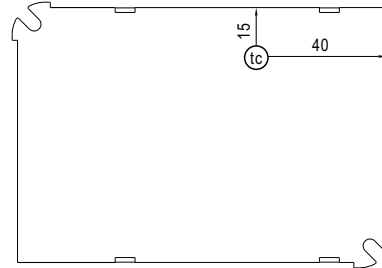

底视图

• (tc): 机壳最大温度

■ 安装手册

请查阅: <http://www.meanwell.com/manual.html>